

Finstral – openingsvariaties bedieningsvriendelijk – inbraakwerend

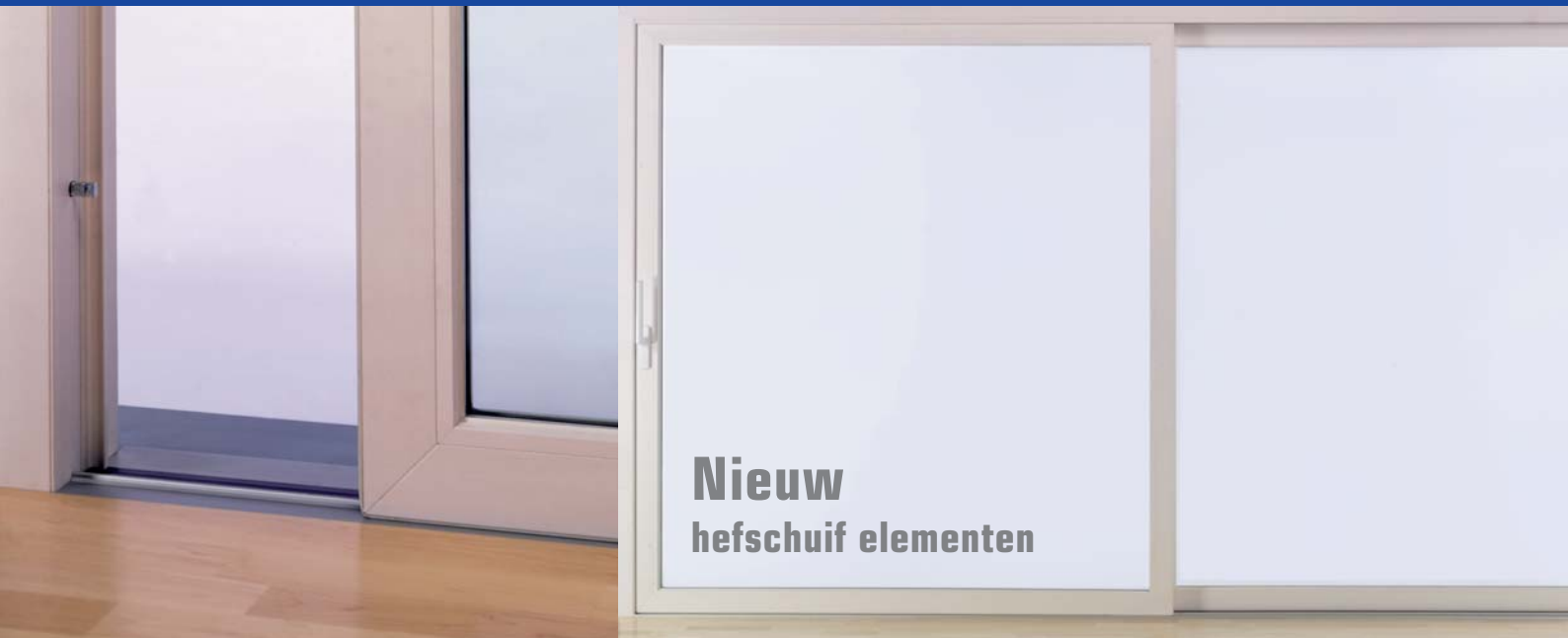

Draaikiep raam/ deur



Bovenlicht



Vouwwand



Afstel schuif + draaikiep deur



Hefschuif elementen



Schuifstelsysteem 900

Draaikiep beslag

Standaarduitvoering

Standaard beschikt het Finstral kozijn in de basisuitvoering over 2-punts beslag.

De combinatie paddestoel- en rolnok garanderen een perfecte sluiting en een lichte bediening.

Door vele verstel- en nastelmogelijkheden kan een hoge mate van wind en slagregendichtheid gegarandeerd worden.

De tevens standaard gemonteerde raamhefboom en fout bedieningshendel dragen bij aan de hoge kwaliteit.

Door gebruik te maken van verzinkte beslagdelen wordt een langere levensduur gegarandeerd.



Paddestoelnok en rolnok

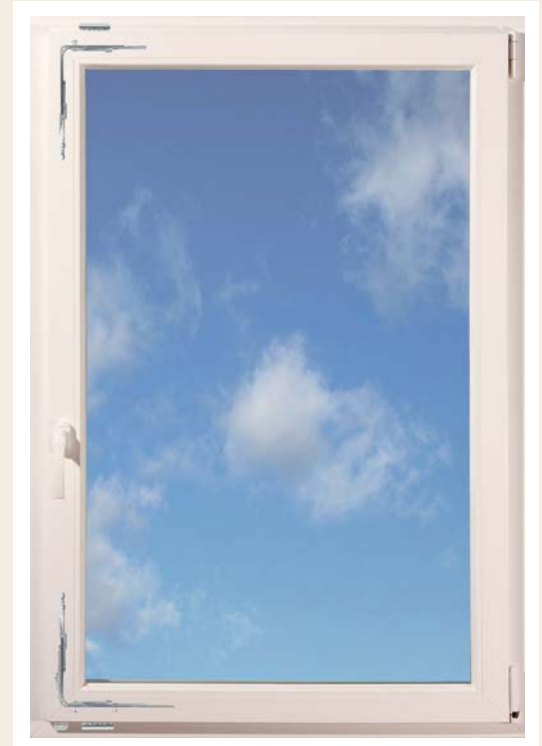
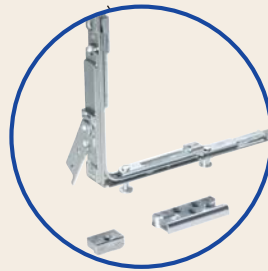

De raamhefboom heft het raam automatisch in de juiste positie. Dit garandeert een lang en goed functioneren van het draaideel en bespaart kosten op nastel werk.



Beslagdeel verschroefd in het stalen frame

Zomer en winterbeslag

Deze beslagvariant biedt de mogelijkheid om met een simpele handeling de basis kiepopening tot de helft te reduceren. Hierdoor wordt het mogelijk om de kiepopening aan de seizoenen aan te passen. Door deze optimalisering kan energie bespaard worden tijdens herfst en winter en kan in de zomerdag toch voldoende geventileerd worden. Een bijkomend voordeel is in sommige gevallen de combinatie met binnenvitrage, lamellen en dergelijke. De gereduceerde kiepstand heeft als voordeel dat het vitrage en lamellen minder snel hindert.



Zomer

Winter

Gefaseerde draaistand

In plaats van de standaard kiepstand kan ook gekozen worden voor de gefaseerde draaistand. Deze uitvoering wordt normaal ingezet bij zeer hoge ramen en bij bijzondere vormen, zoals rondboogramen.



Kierstand

De kierstand opent het raam aan de bovenzijde minimaal en laat zodoende een geringe ventilatie toe. Dit is bijvoorbeeld 's nachts handig in de slaapkamer, of in ruimten die permanent geventileerd dienen te worden.



Draaistand blokkering

Deze extra uitvoering staat enkel toe dat het kozijn in de kiepstand gebruikt kan worden, en blokkeert de draaistand. Dit is op te heffen door middel van deblokkering met de sleutel. Deze uitvoering is zeer geschikt voor vakantiewoningen, kinderkamers en openbare gebouwen.



Draaibegrenzer

Deze uitvoering begrenst de draaistand op 90° en werkt als een rem, die voorkomt dat het raam zelfstandig dicht loopt. Dit wordt gebruikt om het raam te begrenzen zodat het nergens tegenaan loopt.



Schuifelementen

Schuif kiep element

Bij het openen wordt het schuifdeel door handgreepbediening via speciale beslagdelen naar binnen getrokken en kan vervolgens naar links dan wel naar rechts geschoven worden.

De standaarduitvoering is met 4-punts veiligheidsbeslag. Voor nieuwbouw en op verzoek wordt het schuifkiep element uitgevoerd, voldoende aan politiekeurmerk veilig wonen. Voor bijzonder grote schuifgedeeltes wordt de uitvoering met dwangbediening aanbevolen. De combinatie met eerst te openen draaikiep deur, biedt de mogelijkheid de pui in combinatie met schuifgedeelten voor tweederde te openen.



Schuif kiep elementen

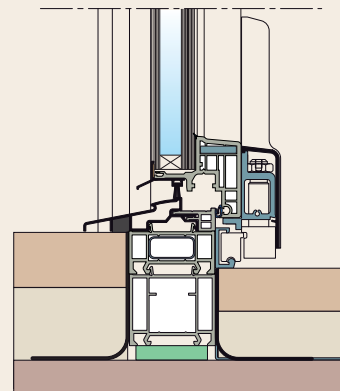
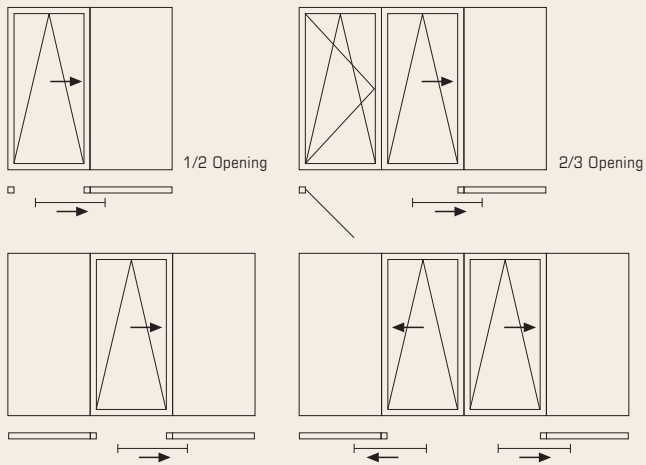

Detail met low-step en Nova-line deur

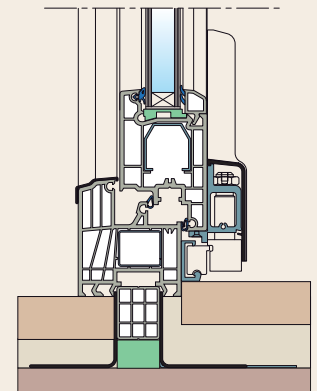

Detail met kunststof onderdorpel (standaard)

Hefschuif elementen

Deze uitvoering is bijzonder geschikt voor grote openingen. Deze is uitgevoerd met een extreme low-step. Het eenvoudige bedieningsmechanisme staat borg voor optimaal functioneren. De uitvoering binnen/buitengreep met cilinder is mogelijk. De hefschuif elementen zijn in de lichte Finstral kleuren en in de Kunststof-Alu variant leverbaar.

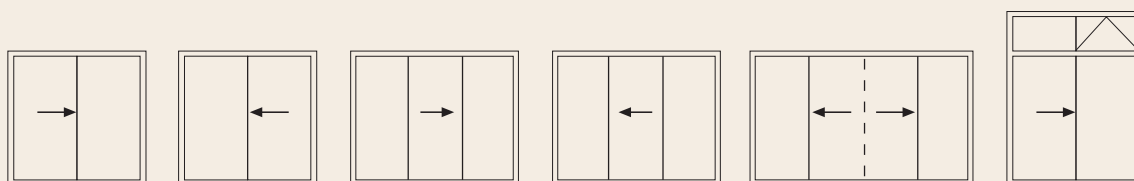
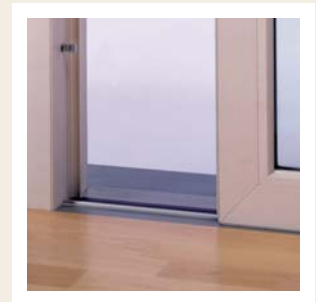
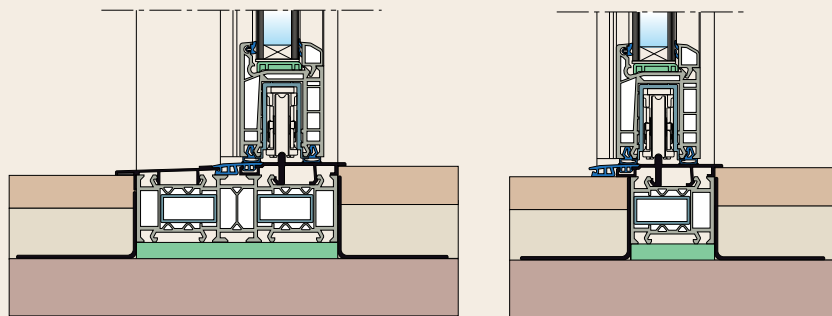

Ook mogelijk met bovenlicht

Schuifdeur/raam Stysteem 900

Deze uitvoering is een eenvoudige, voordelige schuifoplossing, speciaal voor vakantiewoning toepassingen. Beslag is niet geschikt voor hoge eisen, maar wel geschikt voor warme landen. Een afsluitbare greep met binnen- en buitengreep is mogelijk.

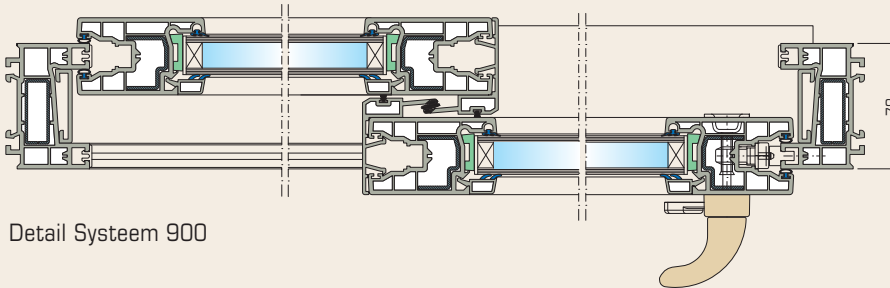
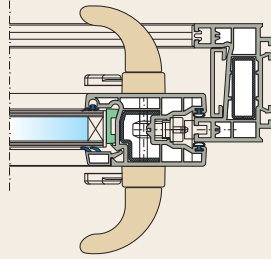

Detail Stysteem 900

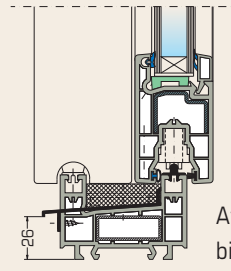

Afsluitbare greep binnen en buiten

Uitvoeringsmogelijkheden

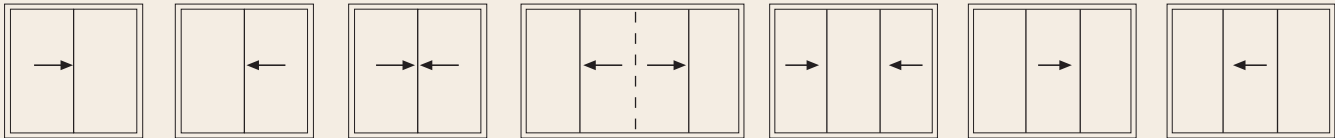

Vouwelementen

Met deze openingsvariant is een nagenoeg complete opening van het element te bereiken. Met de Nova-line uitvoering worden zeer smalle dimensies gehaald, en kan men het optische verschil tussen te openen en vaste uitvoeringen bijna niet onderscheiden. De combinatie met een draaikiep deur geeft de mogelijkheid om te ventileren en heeft tevens de functie als loopdeur. Het een en ander kan uitgevoerd worden met binnen- en buitengreep met cilinder.



Binnenaanzicht geopend

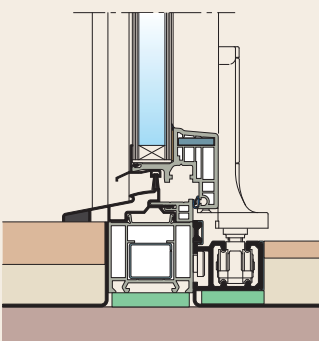

Detail aluminium onderdorpel

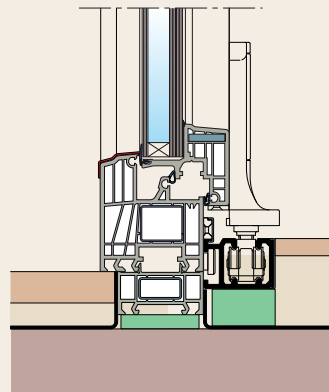

Detail kunststof onderdorpel



Buitenaanzicht gesloten deur in repositie

Uitvoeringsmogelijkheden





 Paddestoel
veiligheidsluiting

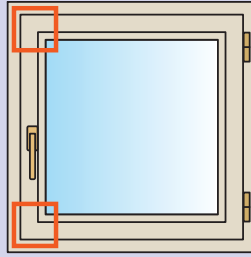

Finstral Standaard

Al in de standaarduitvoering worden de ramen en deuren uitgevoerd met 2-punts beslag in staaluitvoering.



 Rolnok sluiting

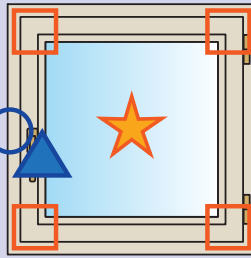

Protect Plus

4-Punts veiligheidsbeslag in staaluitvoering. Sterk inbraakvertragende beglazing door de speciale opbouw van de glasplaten. Een drukknop greep en rolnok sluiting verminderen de mogelijkheid om van buitenaf het kozijn open te boren.

(kozijn volgens EN V 1627 weerstandsklasse 1 gecertificeerd).



 Drukknop greep

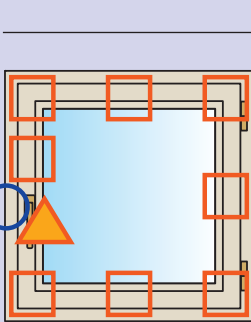

Protect Safety Plus

Het kozijn is rondom voorzien van uit gehard staal vervaardigd veiligheidsbeslag. De afsluitbare greep en de rolnok sluiting verhogen de inbraakveiligheid van het kozijn. Hiermee voldoet dit kozijn aan de normen conform het Nederlands bouwbesluit (SKG-2). Op verzoek is het mogelijk een kopie van het SKG certificaat te verkrijgen.



 Gelaagd
veiligheidsglas

Afsluitbare terrasdeuren

Deze uitvoering heeft rondom een vergrendelingmechanisme, vergelijkbaar met een draai-/kiepraam. Dit kan echter ook uitgevoerd worden met binnen- en buitengreep met cilinder. Standaard met 2-punts beslag. Voor nieuwbouw en op verzoek wordt deze terrasdeur uitgevoerd voldoende aan politiekeurmerk veilig wonen.

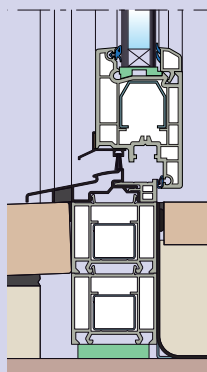

Aluminium onderdorpel



Handgreep



Handgreep



Handgreep voor draaikiep

Bovenlichtbediening

Voor bediening van bovenlichten biedt Finstral meerdere mogelijkheden. Bijvoorbeeld door stang-, slinger- en motorbediening. Voor het reinigen kan het bovenlicht circa 80 graden naar binnen geklapt worden. De aan de zijkanten verdeckt liggende beslagarmen zorgen hiervoor.



Stang



Slinger



Motor

- > Door de openingsmogelijkheden kan verbruikte warme lucht in korte tijd via de bovenzijde ontsnappen, terwijl via de onderzijde frisse lucht binnen kan stromen. Hierdoor kan energieverstopping, als gevolg van tocht, worden voorkomen.
- > Door middel van de greep kan het raam in de ventilatiestand worden vastgezet.
- > Voor het schoonmaken van de buitenzijde kan het raam 180° gekanteld worden.
- > Deze uitvoering is bijzonder geschikt voor grotere openingen.
- > Het raam kan eenvoudig geopend worden zonder eerst de binnenvensterbank leeg te ruimen. Dit maakt het kantelraam tot een zeer praktische en functionele openingsmogelijkheid.



Ventilatiestand



Buitenaanzicht



Kantelraam in kierstand

Technische wijzigingen voorbehouden. Keurmarkeringen ten opzichte van onze producten kunnen doordat technische wijzigingen, de afgebeelde producten en beschrijvingen hebben een identieke waarde. De afgebeelde producten kunnen nooit en te nimmer geïmporteerd worden aan folder materiaal en kunnen niet dienen als bewijsmateriaal in welke vorm dan ook. Alleen geleverde producten zijn maatgevend.

De onderneming Finstral

Finstral bestaat sinds 1969. Finstral behoort nu tot één der grootste ondernemingen uit de kozijnenbranche. Het is een dynamisch bedrijf met veel innovatieve producten. Waar flexibiliteit en kwaliteit centraal staan. Finstral is een totaal leverancier dat wil zeggen dat zij eigen profielen, isolatieglas, ramen en deuren produceert naar de specifieke wensen van de klant. We beschikken momenteel over de hoogste kwaliteitsnormen zoals ISO 9001 en ISO 14001 en het RAL keurmerk. Speciaal voor Nederland beschikken wij over het SKG keurmerk en KOMO certificering.

Uw aanspreekpunt:

FINSTRAL[®]
KOZIJNEN

Exclusief importeur FINSTRAL Nederland

K.S. Nederland B.V.

Brinkhorst 21 - 7207 BK Zutphen

Tel. 0575-538 538

Fax 0575-538 530

e-mail: finstral@ks-nederland.nl

www.finstral-nederland.nl